

Автоматическая кофемашина А3

Руководство по эксплуатации



A3

Содержание

1. Вступление и меры предосторожности.....	03
Вступление.....	03
Ради Вашей безопасности.....	03
Меры предосторожности	03
2. Описание символов	04
3. Описание кофемашины.....	05
4. Панель управления:	06
5. Первое включение.....	07
Подготовка и пуск в эксплуатацию	07
Заполнение бункера для воды	07
Заполнение контейнера для кофейных зерен	07
Промывка при включении кофемашины.....	08
Установка контейнера для молока	08
6. Приготовление напитков	08
Разовые настройки напитков в процессе приготовления	09
Долговременные настройки напитков в режиме программирования	10
Приготовление напитка из молотого кофе	10
7. Настройки степени помола	11
8. Обслуживание	11
Очистка заварного устройства от кофейных масел	11
Очистка от накипи (Декальцинация)	12
Очистка молочной системы, ручной разбор	13
Промывка молочной системы.....	14
Установка/замена фильтра	14
9. Долговременны настройки параметров.....	14
Автоматическое выключение	14
ЭКО режим.....	15
Сброс до заводских настроек.....	15
Осушение системы кофемашины	16
Программирование жесткости воды.....	16
10. Ежедневный уход	17
Очистка кофемашины.....	17
11. Устранение неисправностей	18
12. Технические параметры.....	19
Утилизация	19

1. Вступление и меры предосторожности

Вступление

Благодарим Вас за выбор полностью автоматической кофемашины KAFFIT.com A3. Кофемашина A3 разработана и предусмотрена только для бытового использования. Она предназначена только для приготовления кофе и кофейных напитков с молоком. Любое иное использование будет рассматриваться как использование не по назначению. Компания KAFFIT COM не несет ответственности за последствия, связанные с использованием кофемашины не по назначению.

Ради Вашей безопасности

Внимательно прочитайте и тщательно соблюдайте нижеследующие указания по технике безопасности. Это поможет вам избежать опасности для жизни из-за удара электрическим током:

- Ни в коем случае не используйте машину с дефектами или поврежденным сетевым шнуром. В случае появления признаков повреждения, например, запаха гари, немедленно отключите машину от сети и обратитесь в Авторизованный сервисный центр.
- Следите за тем, чтобы кофемашина и сетевой шнур не находились вблизи горячих поверхностей, например, возле газовой или электрической плиты или печки. Следите за тем, чтобы сетевой шнур не был зажат и не терся об острые кромки.
- Не допускайте контактов сетевого шнура, розетки и самого прибора с водой.
- Не вскрывайте и не пытайтесь отремонтировать кофемашину самостоятельно.
- Любой ремонт должен выполняться исключительно авторизованным сервисным центром и техническим персоналом с использованием оригинальных запасных частей и принадлежностей.
- Также существует опасность получить ожог от дозаторов: Поставьте машину вне пределов досягаемости детей. Не прикасайтесь к горячим деталям.
- Поврежденная кофемашина является ненадежной и может причинить травмы или вызвать пожар. Во избежание повреждений и возможных травм и опасности возгорания: не допускайте воздействия на кофемашину A3 таких погодных факторов, как дождь, мороз и прямые солнечные лучи.
- Производитель не несет ответственности за ущерб, возникший в результате неправильной эксплуатации.
- На время длительного отсутствия выключайте машину и вынимайте шнур из розетки.
- Подключайте кофемашину только к сети с напряжением, указанным в разделе «Технические параметры» на стр.19.

Меры предосторожности

- Храните данное руководство рядом с кофемашиной и, при необходимости, передавайте ее тем, кто пользуется этой машиной.
- Наполняйте бункер для воды только свежей и холодной водой. Попадание в бункер для воды молока или минеральной воды приведет к поломке кофемашины.
- Не допускается использование не обжаренных кофейных зерен, ароматизированных маслами или обжаренных с добавлением сахара.
- Кофемашина A3 предназначена для приготовления черного кофе и напитков с натуральным молоком.
- Кофемашину необходимо установить на ровную горизонтальную поверхность вдали от источников тепла и влаги.
- Кофемашину можно использовать при температуре +5°C - +40°C.
- Если ваша кофемашина будет храниться при температуре ниже 0°C, то необходимо заранее осушить систему кофемашины. Никогда не используйте кофемашину ниже 0°C, это приведет к ее поломке.
- Не используйте поврежденный фильтр. Храните фильтр в сухом, недоступном для детей месте.

- Лицам с физическими, умственными или психическими нарушениями, либо с отсутствием или недостаточным опытом и знаниями в обращении с кофемашиной, а также детям, разрешена ее эксплуатация только под контролем и руководством ответственного лица.
- Несоблюдение регламента по проведению программ обслуживания считается негарантийным случаем! Для обслуживания используйте только оригинальные чистящие средства.
- Не допускайте перегрева кофемашины. Следите за тем, чтобы вентиляционные отверстия не были закрыты.
- Пожалуйста, следуйте данному руководству при использовании кофемашины, неправильное использование машины может привести к травме.
- Попадание в кофемолку посторонних предметов, а также наличие насекомых в корпусе кофемашины может стать причиной отказа от гарантийного обслуживания.



Гарантия не распространяется на случаи поломки кофемашины, по причинам, указанным выше!

ВНИМАНИЕ!



На повреждения, возникшие вследствие несоблюдения указаний руководства по эксплуатации, гарантия не распространяется.

Пожалуйста сохраните данное руководство, чтобы иметь возможность воспользоваться им в любое время.

2. Описание символов

Обязательно обращайте внимание на информацию, которая сопровождается значками ОПАСНО! и ОСТОРОЖНО! Сигнальное слово ОСТОРОЖНО! указывает на возможные травмы. Сигнальное слово ВНИМАНИЕ! – на то, что не ознакомление с данной информацией может привести к повреждению имущества.

Изучение мер предосторожности и правил эксплуатации кофемашины является обязательным для обеспечения собственной безопасности и долгой работы кофемашины.



Опасно!

Несоблюдение данных мер предосторожности может привести к опасности для жизни.



Осторожно!

Опасная ситуация. Несоблюдение данных мер может привести к получению травм.



Внимание!

Этот символ указывает на важную для пользователя информацию. Пожалуйста, внимательно прочтите данный раздел.

3. Описание кофемашины

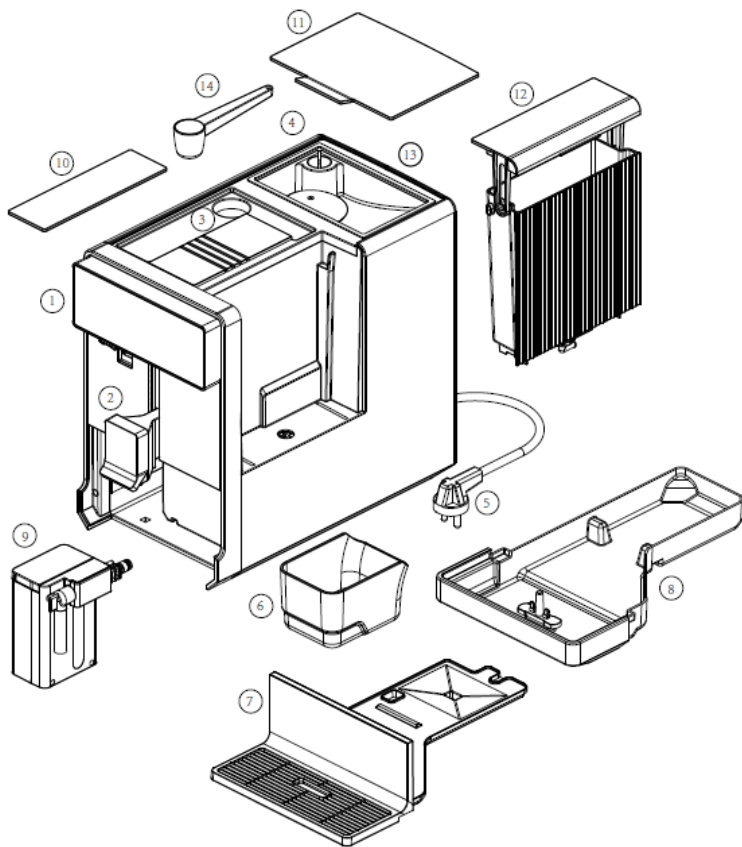













1. Панель управления
2. Регулируемый по высоте дозатор кофе
3. Отсек для молотого кофе
4. Поворотный регулятор степени помола
5. Сетевой шнур
6. Контейнер для кофейных отходов
7. Подставка для чашек

8. Поддон для сбора отработанной воды
9. Контейнер для молока
10. Крышка отсека для молотого кофе
11. Крышка контейнера для кофейных зерен
12. Бункер для воды
13. Контейнер для кофейных зерен
14. Мерная ложка для молотого кофе

4. Панель управления

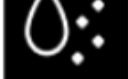

	Описание		Описание
	Регулятор крепости кофе		Индикатор «Добавьте воды»
	Приготовление напитка из молотого кофе		Индикатор «Опустошить контейнер для кофейных отходов»
	Регулятор объема воды на порцию кофе		Индикатор «Засыпьте Зерно»
	Регулятор порции молочной пены		Индикатор «Установите контейнер для молока»
	Регулятор температуры напитка		
	«Frother clean» Очистка контейнера для молока		
	«Water clean» Индикатор замены фильтра		
	«Brewer clean» Индикатор чистки заварного устройства		
	«Descaling» Индикатор чистки от накипи (Декальцинации)		

5. Первое включение

Подготовка и пуск в эксплуатацию

В этом разделе излагается информация, необходимая для правильного обращения с кофемашиной. С ее помощью вы можете шаг за шагом подготовить кофемашину, чтобы насладиться первой порцией кофе. Извлеките кофемашину из упаковки и снимите защитную пленку, затем поставьте кофемашину на ровную и устойчивую поверхность, вдали от источников тепла и влаги.

- Перед подключением удостоверьтесь, что напряжение сети соответствует техническим параметрам кофемашины.
- Не оставляйте шнур свисающим, вы можете споткнуться об него.



- *После снятия упаковки, убедитесь в целостности кофемашины, проверьте ее на наличие сколов и царапин.*
- *В связи с тем, что на заводе-изготовителе проводится тестирование кофемашины перед её упаковкой, допустимо наличие небольшого количества кофе в кофемашине. Мы гарантируем Вам, что кофемашина не была в эксплуатации.*

Заполнение бункера для воды

Идеальный вкус кофе обеспечен, если ежедневно менять воду.

- В бункер для воды всегда заливайте свежую и холодную воду. Ни в коем случае не наливайте туда молоко, минеральную воду или другие жидкости.
- Извлеките бункер для воды из кофемашины и хорошо промойте его, затем заполните бункер чистой водой комнатной температуры до уровня отметки MAX. Никогда не используйте любую иную жидкость, это приведет к поломке кофемашины!
- Установите бункер в кофемашину и убедитесь, что он установлен корректно.
- Закройте крышку бункера для воды.

Заполнение контейнера для кофейных зерен

Контейнер для кофейных зерен оснащен крышкой для сохранения аромата кофе. Это позволяет долго сохранять аромат кофейных зерен.

- Заполните бункер для кофе кофейными зернами. Допускается помещать в бункер только обжаренные кофейные зерна.
- Никогда не засыпайте в бункер рис, зерна сои, шоколад, орехи, сахар и специи.
- Никогда не засыпайте в бункер зеленый (не обжаренный) кофе, ароматизированное маслами или обжаренные с добавлением сахара
- Подключите кофемашину к электросети и нажмите на кнопку Включения на панели управления.



- *При приготовлении напитков, через дозаторы кофемашины подается горячий воздух. Учтите это при её установке, освободите область вокруг кофемашины до 3 сантиметров по бокам и сверху до 15 сантиметров.*
- *Устанавливайте кофемашину вдали от источников высоких температур и острых предметов во*

Промывка при включении кофемашины

Мигающие индикаторы напитков на панели управления означают, что кофемашина нагревается. Процесс промывки кофемашины произойдет автоматически. После промывки ваша кофемашина готова к использованию.



- *В процессе промывки небольшое количество горячей воды подается через кофейный дозатор. Пожалуйста, избегайте контакта с горячей водой!*

Установка контейнера для молока

Контейнер для молока включает в себя соединительные компоненты, трубку для молока, дозатор для молока и т.д. Проводите полную сборку контейнера для молока перед установкой его в кофемашину во избежание утери его составных частей.

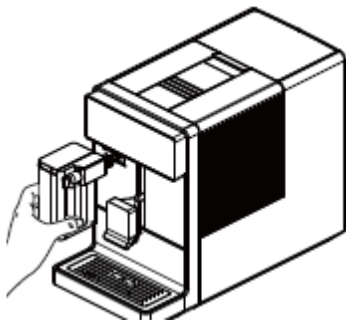

С подробной информацией по сборке и разбору молочного контейнера, Вы сможете ознакомиться на стр. 13 данного руководства.

6. Приготовление напитков

Пожалуйста, подогрейте чашку перед приготовлением напитков для получения лучшего вкуса. Рекомендуемый объем для приготовления Эспрессо – 30-50 мл. Рекомендуемый объем для приготовления Кофе- 50-100 мл.

- Перед приготовлением напитка, убедитесь, что бункере для воды достаточно воды и в бункере для зерна достаточно кофейных зерен.
- На дисплее кофемашины не должно присутствовать никаких сообщений об ошибках.
- Установите чашку под регулируемый кофейный дозатор. Диапазон настройки кофейного дозатора составляет 68-138 мм.
- Если в напитке есть молочная составляющая, убедитесь, что все компоненты контейнера с молоком установлены правильно и в контейнере достаточно молока.

Любой напиток может быть приготовлен нажатием на соответствующую иконку.



- *Будьте осторожны! Пожалуйста, отрегулируйте высоту кофейного дозатора по высоте чашки во*

избежание разбрызгивания кофе.

- *При недостаточном количестве молока в контейнере для молока, из молочного дозатора подается горячий пар. Пожалуйста, избегайте ожогов.*



- *После приготовления напитков с молоком, своевременно промывайте контейнер и его соединительные части во избежание засорения системы.*
- *Не забывайте, сразу после приготовления, убирать молочный контейнер в холодильник для сохранения низкой температуры молока.*

Разовые настройки напитков в процессе приготовления

В кофемашине KAFFIT.com A3 Вам доступно для приготовления 6 напитков:

1. Эспрессо
2. Кофе
3. Американо
4. Капучино
5. Латте
6. Порция горячей воды

Разовые настройки при приготовлении черного кофе

Нажмите на иконку нужного Вам напитка, например, Эспрессо



Перед приготовлением напитка Вы можете выбрать желаемую крепость кофе, объем воды на порцию кофе и температуру.

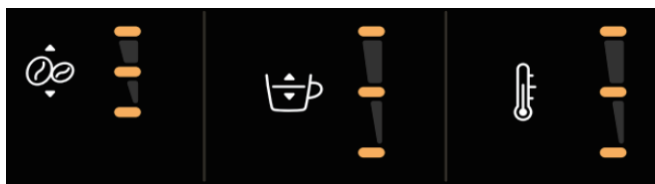

Крепость

Объем воды

Температура



После приготовления напитка данные настройки не будут сохранены.

Разовые настройки при приготовлении напитка с молоком

Нажмите на иконку нужного вам напитка, например, Капучино



Перед приготовлением напитка Вы можете выбрать желаемую крепость кофе, объем воды на порцию кофе, количество молочной пены и температуру.



Крепость Объем воды

Молочная пена

Температура



Эту установку можно изменить в любой момент при повторении этого процесса.

Долговременные настройки напитков в режиме программирования



Для любого вида кофейного напитка легко осуществить долговременную установку количества воды/молочной пены в соответствии с размером чашек. В дальнейшем всегда будет подаваться одно и то же количество воды/молочной пены.

1. Нажмите и удерживайте в течение 3 секунд иконку любого кофейного напитка: например, Эспрессо .
2. Индикатор объема воды на порцию кофе начнет мигать .
3. При программировании напитка с молоком замигает индикатор количества молочной пены .
4. Повторно нажмите и удерживайте в течение 3 секунд иконку, программируемого Вами напитка (Эспрессо).
5. Далее однократно нажмите на иконку Эспрессо, чтобы начать приготовление напитка.
6. Когда будет достигнут ожидаемый объем напитка в чашке, нажмите иконку индикатора объема воды на порцию кофе, и полученный объем будет занесен в память кофемашины, и в следующий раз, когда Вы выберете тот же напиток, то кофемашина приготовит ранее запрограммированный объем.



После приготовления напитка данные настройки будут сохранены.

Приготовление напитка из молотого кофе

1. Снимите крышку отсека для молотого кофе.
2. Воспользуйтесь мерной ложкой, ее вместимость составляет 6 грамм.
3. Нажмите и удерживайте иконку  «Приготовление напитка из молотого кофе» в течении 3 секунд чтобы активировать возможность приготовления из молотого кофе.
5. Засыпьте молотый кофе в отсек для молотого кофе.
6. Выберите любой напиток на панели управления.



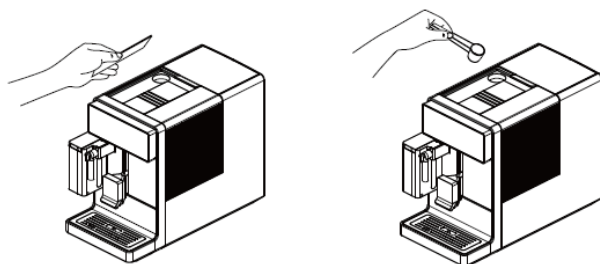

- Во избежание поломок кофемашины запрещено использование любых других продуктов (растворимый кофе, какао- порошок и др.) кроме молотого кофе.
- Не засыпайте зерна в контейнер для молотого кофе во избежание повреждения кофемашины.
- Полная емкость мерной ложки составляет 6 г. Максимальная вместимость заварного устройства составляет 5~12 г. Добавление большего количества молотого кофе приведет к поломке кофемашины.
- Пожалуйста, используйте молотый кофе, предназначенный для эспрессо-кофемашин.

7. Настройки степени помола

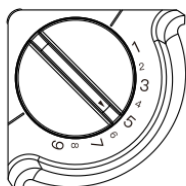

Пользователь может собственноручно настроить степень помола кофейных зерен. Для этого используйте поворотный переключатель степени помола внутри бункера для кофе. Вам доступно 9 уровней помола кофейных зерен.



- Настройку степени помола производите только в процессе помола зерен во избежание поломки кофемолки.
- Новые настройки степени помола вступают в силу только после приготовления 2-3 чашек кофе.
- Рекомендуется установить более крупный помол для зерен темной обжарки и более мелкий для зерен светлой обжарки.
- При правильной настройке степени помола подача кофе из дозатора выполняется равномерно.

8. Обслуживание

Ежедневное обслуживание кофемашины гарантирует не только идеальный вкус каждой чашки кофе, но и долгий срок эксплуатации.

Очистка заварного устройства от кофейных масел

Очистка гидросистемы от кофейных масел (запрос каждые 230 чашек, длительность около 20 минут).

В процессе эксплуатации кофемашины кофейные масла оседают на заварном устройстве и внутренних кофейных трубках. Поэтому со временем на дисплее появится запрос на проведение очистки - загорится

индикатор иконки 

При появлении этого сообщения мы рекомендуем как можно быстрее провести чистку от кофейных масел. Регулярно проводите очистку гидросистемы от кофейных масел с использованием оригинального чистящего средства для очистки гидросистемы KAFFIT.com. Чистку заварного устройства необходимо проводить каждые 230 чашек.

Время чистки заварного устройства займет около 20 минут.
Для чистки потребуется 600 мл воды.







1. Нажимайте и удерживайте в течение 3 секунд иконку , пока все 3 индикатора не начнут мигать .
2. Нажимайте и удерживайте в течение 3 секунд иконку , пока индикатор не начнет мигать .
3. Иконка  на кофемашине, означает, что пользователю необходимо вынуть и опустошить контейнер для отходов и поддон для сбора отработанной воды.
4. Установите поддон в кофемашину нажмите на иконку .
5. Перед запуском чистки установите емкость 0.7 л под дозатор кофе.
6. Горит индикатор , это означает, что вам нужно опустить чистящую таблетку в отсек для молотого кофе.
7. Нажмите иконку , индикатор начнет мигать, затем продолжится выполнение процедуры очистки.
8. Иконка  на кофемашине, означает, что пользователю необходимо вынуть и опустошить контейнер для отходов и поддон для сбора отработанной воды.
9. Установите поддон в кофемашину. Чистка гидросистемы от кофейных масел завершена.



Если во время чистки гидросистемы от кофейных масел загорится индикатор , то Вам необходимо добавить воду в бункер, после чего чистка возобновится автоматически.

Очистка от накипи (Декальцинация)

- В процессе эксплуатации в Вашей кофемашине образуются известковые отложения. Количество известковых отложений будет зависеть от степени жесткости используемой воды. График проведения декальцинации формируется на основе настроек жесткости воды.
- Средства для декальцинации содержат кислотные вещества, которые при попадании на кожу или глаза могут вызвать раздражение. Поэтому строго следуйте предупреждениям и инструкциям, указанным производителем на упаковке.
- Для проведения чистки используйте только оригинальное средство для декальцинации KAFFIT.com.
- Полный цикл очистки от накипи займет около 30 минут.
- Перед проведением очистки растворите средство для декальцинации в теплой воде и залейте полученный раствор в бункер для воды. Чистка будет более эффективной, если Вы дождетесь полного растворения чистящего средства.
- Для проведения декальцинации требуется 900 мл. чистящего раствора. Температура воды во время декальцинации - 40°C.

1. Нажимайте и удерживайте иконку  в течение 3 секунд, пока все три индикатора не начнут мигать .
2. Нажимайте и удерживайте иконку  в течение 3 секунд, пока индикатор не начнет мигать .
3. Иконка  на кофемашине, означает, что пользователю необходимо вынуть и опустошить контейнер для отходов и поддон для сбора отработанной воды.
4. Установите поддон в кофемашину. Загорится иконка , это означает, что пользователю необходимо вынуть бункер для воды, залить в пустой бункер подготовленный раствор для удаления накипи. Установите

бункер в кофемашину.

5. Для запуска процесса удаления накипи нажмите на иконку



6. Перед запуском чистки установите емкость 0.7 л под дозатор кофе. Идет 1 этап очистки кофемашины чистящим раствором.

7. Иконка  на кофемашине, означает, что пользователю необходимо вынуть и опустошить контейнер для отходов и поддон для сбора отработанной воды.

8. Установите поддон в кофемашину, загорится иконка , это означает, что пользователю необходимо вынуть бункер для воды, тщательно его промыть и залить чистой водой до отметки Max. Установите бункер в кофемашину.

9. Нажмите на иконку  для запуска 2 этапа чистки (промывка кофемашины от чистящего раствора), идет процесс промывки.

10. Иконка  на кофемашине, означает, что пользователю необходимо вынуть и опустошить контейнер для отходов и поддон для сбора отработанной воды.

11. Установите поддон в кофемашину. Декальцинация завершена.



Если во время декальцинации загорится индикатор , то Вам необходимо добавить воду в бункер, после чего чистка возобновится автоматически.



- Перед началом чистки внимательно ознакомьтесь с правилами использования чистящих средств.
- Во время удаления накипи будьте осторожны и не прикасайтесь к кислотному отработанному раствору, подающемуся порционно из дозаторов.

Очистка молочной системы, ручной разбор

Аккуратно отсоедините молочный контейнер от кофемашины, разберите его как указано на рисунках (рис.8 – рис.1) ниже.

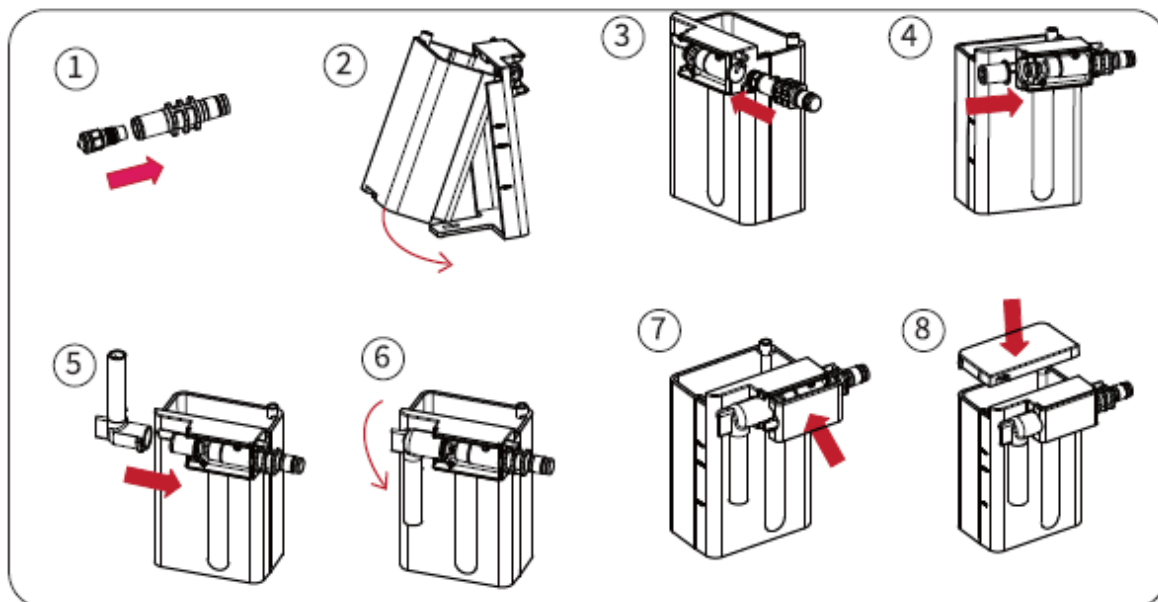

Порядок разбора:

1. Снимите защитную крышку с молочного контейнера (рис.8).
2. Снимите, потянув на себя, декоративную крышку внутренних компонентов молочной системы (рис.7).
3. Поверните вверх дозатор молочной пены и потяните его на себя (рис.5).
4. Снимите резиновый уплотнитель (рис.4).

5. Извлеките соединитель молочного контейнера с форсункой из контейнера (рис.3).
6. Выкрутите форсунку из соединителя молочного контейнера (рис.1).

Тщательно промойте все части с любым обезжиривающим средством, просушите их. Снова соберите молочный контейнер и установите его в кофемашину.



- Сборка контейнера для молока, осуществляется в последовательности, указанной на рисунках (рис.1-8).
- Обратитесь, пожалуйста, в сервисный центр, если у Вас возникнут проблемы со сборкой контейнера для молока.

Промывка молочной системы после приготовления напитка с молоком





После приготовления любого из напитков с молоком на панели управления кофемашины начинает мигать

индикатор промывки молочной системы , сообщая Вам о необходимости ее промывки.

1. Нажмите и удерживайте в течение 3 секунд иконку .
2. Кофемашина начнет автоматически промывать дозатор молочной пены, во избежание его засорения и корректной работы молочной системы.
3. Для промывки установите емкость под дозатор молочной пены.

Установка/замена фильтра

Фильтр для очистки воды является дополнительной опцией и не входит в комплект поставки.

1. Нажимайте и удерживайте иконку  в течение 3 секунд, пока все три индикатора не начнут мигать. .
2. Нажмите на иконку , загорится индикатор .
3. Снимите бункер для воды, слейте воду, затем установите фильтр в бункер и наполните бункер чистой водой.
4. Процесс промывки фильтра будет запущен автоматически.
5. В процессе эксплуатации кофемашины может загореться индикатор  это означает, что необходимо заменить фильтр на новый.
6. Для замены фильтра выполните шаги с 1-4.







- *Кофемашина не определяет автоматически, установлен ли фильтр или нет, поэтому пользователю необходимо подтвердить это и активировать функцию использования фильтра.*
- *Несмотря на то, что индикатор  замены фильтра не загорелся на кофемашине, фильтр должен быть заменен каждые 3 месяца.*
- *Рекомендуемый фильтр: BRITA Aqua Aroma Crema Water Filter.*

9. Долговременные настройки параметров

Автоматическое выключение



Вы можете настроить время автоматического выключения кофемашины с интервалом: 15 минут, 45 минут

и 90 минут при помощи иконок  и .

1. Нажмите и удерживайте иконку регулировки температуры  в течение 3 секунд, пока все три индикатора не начнут мигать. .

2. Нажимайте иконку регулировки объема кофе , чтобы изменить интервал времени автоматического отключения.



Что означают различные настройки времени автоматического отключения:

Горит 1 световой индикатор , значит, что ваша кофемашина отключится через 15 минут, загорятся 2 световых индикатора , кофемашина отключится через 45 минут. Загораются 3 индикатора , отключение кофемашины произойдет через 90 минут, после последнего приготовленного напитка.

Количество горящих индикаторов	Интервал времени автоматического выключения
1	15мин.
2	45мин.
3	90мин.

Режим экономии электроэнергии (ЭКО режим)

При активации ЭКО режима кофемашина не будет поддерживать высокую температуру после промывки или приготовления напитка. Перед приготовлением любого напитка, кофемашина произведет нагрев если обнаружит что система недостаточно разогрета. После нагрева, кофемашина автоматически начнет приготовления напитка.

1. Нажмите и удерживайте иконку регулировки температуры  в течение 3 секунд, пока все три индикатора не начнут мигать .



2. Нажмите иконку Americano .

Статус ЭКО режима  Отключен

Статус ЭКО режима  Включен

Сброс до заводских настроек

Данная функция позволяет восстановить заводские настройки (отменяет ранее произведенные настройки меню и параметров напитков).

1. Нажмите и удерживайте иконку регулировки температуры  в течение 3 секунд, пока все три индикатора не начнут мигать .

2. Нажмите и удерживайте иконку Coffee  в течение 3 секунд для активации сброса до заводских настроек.
3. После выполнения программы сброса до заводских настроек кофемашина выключится.





Осушение системы кофемашины

Чтобы защитить вашу кофемашину от воздействия низких температур в холодное время года при транспортировке, необходимо осушить систему кофемашины.



В процессе осушения кофемашины из дозаторов будет подаваться горячая вода и пар, пожалуйста обратите особое внимание на это во избежание ожогов.



Для транспортировки кофемашины в холодное время года, пожалуйста, выполните следующие действия:

1. Нажмите и удерживайте иконку регулировки температуры  в течение 3 секунд, пока все три индикатора не начнут мигать .
2. Нажмите и удерживайте иконку Espresso  в течение 3 секунд для активации процесса осушения системы.
3. Снимите бункер для воды и слейте из него воду, на дисплее загорится индикатор «добавьте воды» .
4. Нажмите иконку Espresso  для продолжения процесса осушения системы.
5. Перед транспортировкой убедитесь, что в бункере для кофе отсутствует кофе, а в контейнере для отходов и поддоне нет отработанной воды и остатков кофе.
6. Промойте поддон для отработанной воды и контейнер для отходов, тщательно просушите их перед транспортировкой.

Программирование жесткости воды

- Для того, чтобы Ваша кофемашина своевременно выводила запрос о проведении декальцинации, необходимо запрограммировать жесткость воды.
- Ваша кофемашина поставляется с настройкой на использование воды максимальной жесткости – 4 уровень.
- Если Вы используете предварительно очищенную (фильтрованную воду), то вы можете уменьшить жесткость воды до 3 уровня.

Для изменения настроек степени жесткости воды выполните следующие действия:

1. Нажмите и удерживайте иконку регулировки температуры  в течение 3 секунд, пока все три индикатора не начнут мигать .
2. Для изменения жесткости воды нажимайте на иконку крепости кофе

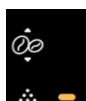

1 Уровень жесткости



2 Уровень жесткости



3 Уровень жесткости



4 Уровень жесткости

Ниже приведена таблица соответствия Уровней жесткости к Градусам жесткости по немецкой шкале °dH.

Количество горящих индикаторов	Уровень жесткости	Градус жесткости по немецкой шкале °dH
1	1	1~7°dH
2	2	8~15°dH
3	3	16~23dH
4	4	24~30°dH



- Мы рекомендуем вам отрегулировать жесткость воды в соответствии с действующими нормативами той местности, в которой Вы проживаете, чтобы поддерживать оптимальную производительность и продлить срок службы кофемашины.
- Уровень жесткости воды по умолчанию: 4

10. Ежедневный уход

Очистка кофемашины

Если Вы хотите, чтобы Ваша кофемашина служила долго и всегда обеспечивала отменное качество напитков, не забывайте ежедневно проводить ее обслуживание.

Ежедневный уход включает в себя:

- Опустошение и промывку контейнера для кофейных отходов;
- Опустошение и промывку поддона для сбора отработанной воды ;
- Очистку подставки для чашек;
- Промывку бункера для воды;
- Очистку кофейного дозатора;
- Очистку контейнера для молока и его компонентов;
- Очистку панели управления;



- Перед чисткой кофемашины, убедитесь, что кофемашина отключена от электросети. Не погружайте кофемашину и шнур питания в воду.



- Контейнер для молока можно промывать в посудомоечной машине, но не его компоненты!
- Не используйте химические растворители, абразивные и агрессивные чистящие средства для очистки кофемашины.

11. Устранение неисправностей



- Данный раздел посвящен некоторым ошибкам и способам их устранения.
- В случае невозможности исправления ошибок действиями, указанными ниже, пожалуйста, обратитесь в сервисный центр.

Проблема	Причина	Решение
Молоко разбрызгивается при приготовлении напитков с молоком	В контейнере недостаточно молока.	Заполните контейнер молоком.
	Молочная система засорилась.	Проведите чистку молочной системы.
	Контейнер с молоком некорректно собран.	Разберите и соберите контейнер и его компоненты. Установите контейнер в кофемашину.
Недостаточно пара для вспенивания молока	Произошло засорение системы известковыми отложениями	Выполните принудительную очистку от накипи стр.12
Невозможно установить поддон в кофемашину	Поддон кофемашины был удален в тот момент, когда заварное устройство не завершило цикл (Преждевременное удаление поддона)	1.Удалите из поддона контейнер для кофейных отходов. 2.Установите поддон в кофемашину. 3.Перезагрузите кофемашину. 4. Установите контейнер для кофейных отходов и вставьте поддон.
Кофе не поступает из кофейного дозатора или поступает по каплям	1. Установлен слишком мелкий помол или используется молотый кофе, не предназначенный для приготовления в эспрессо кофемашине. 2. Засорилось сито заварного устройства	Увеличьте степень помола стр.11
		Используйте молотый кофе с пометкой для эспрессо кофемашин.
		Запустите очистку гидросистемы от масел. стр.11
		Выполните процедуру удаления накипи стр.12
Мигают все предупреждающие индикаторы	Отказ работы кофемашины. Имеется внутренняя неисправность	Выключите и перезапустите кофемашину. Если после перезапуска ошибка повторится, отключите кофемашину и обратитесь в сервисный центр.

12. Технические параметры

Название продукта	Бытовая автоматическая кофемашина
Модель	A3
Рекомендуемая дневная производительность	10 чашек
Вместимость контейнера для кофейных зерен	200 г
Вместимость бункера для воды	1.3 л
Вместимость контейнера для молока	250 мл
Поддон для сбора отработанной воды	600 мл
Вместимость контейнера для отработанного кофе	10 порций
Регулируемый по высоте дозатор кофе	68-138 мм
Давление насоса	19 Бар
Напряжение/Частота	220-240 В 50/60 Гц
Мощность	1.4кВт
Размеры (Ш x В x Г)	215×340×455 мм
Вес нетто	9,6 кг

Утилизация



Старое оборудование содержит части, пригодные для переработки и вторичного использования. Утилизируйте старое оборудование в соответствии с экологическими требованиями.