

# Автоматическая Кофемашина А5

## Руководство по эксплуатации



---

# A5

---

# Содержание

Элементы управления.....	3
Вступление и меры предосторожности.....	4
Вступление.....	4
Меры предосторожности.....	5
Описание символов.....	6
Первое включение.....	6
Инструкция по первому вводу в эксплуатацию.....	6
Язык.....	7
Установка жесткости воды.....	7
Установка фильтра.....	8
Промывка при включении кофемашины.....	8
Установка контейнера для молока.....	8
Приготовление напитков.....	9
Кратковременные настройки напитков.....	10
Настройки степени помола.....	11
Приготовление напитков из молотого кофе.....	12
Профиль «Мой кофе».....	12
Программные настройки.....	13
Обслуживание и очистка.....	13
Очистка молочной системы.....	13
Очистка молочной системы, ручной разбор.....	14
Очистка гидросистемы от кофейных масел.....	15
Декальцинация (Удаление известковых отложений).....	16
Установка фильтра.....	18
Замена фильтра.....	18
Отключение фильтра.....	19
Долговременные настройки в режиме программирования.....	19
Автоматическое выключение (пункт Авт. Выключение).....	20
ЭКО режим (энергосберегающий режим).....	20
Сброс настроек.....	20
Жесткость воды.....	20
Системный звук.....	21
Блокировка от детей.....	22
Напитки.....	22
Информация.....	23
Информация о приготовленных напитках (счетчик приготовления напитков).....	23
Информация об обслуживании.....	24
Информация о программном обеспечении (ПО).....	24
Ежедневный уход.....	24
Очистка кофемашины.....	24
Сообщения на дисплее.....	25
Устранение неисправностей.....	26
Технические параметры.....	28
Утилизация.....	28

## Описание кофемашины

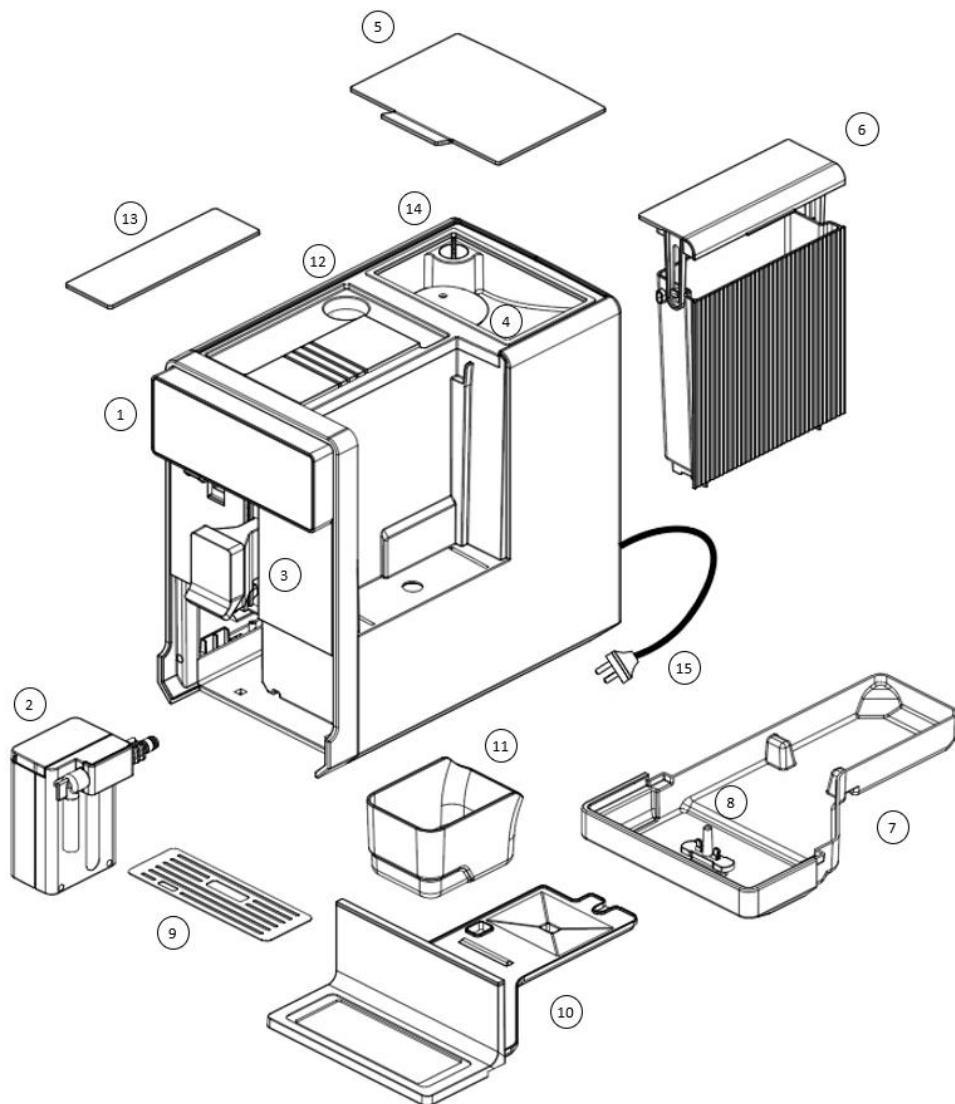

- |                                            |                                            |
|--------------------------------------------|--------------------------------------------|
| 1. Панель управления                       | 9. Решетка поддона                         |
| 2. Контейнер для молока                    | 10. Крышка поддона                         |
| 3. Регулируемый по высоте кофейный дозатор | 11. Контейнер для кофейных отходов         |
| 4. Бункер для кофейных зерен               | 12. Отсек для молотого кофе                |
| 5. Крышка бункера для кофейных зерен       | 13. Крышка отсека для молотого кофе        |
| 6. Бункер для воды                         | 14. Переключатель настройки степени помола |
| 7. Поддон для сброса отработанной воды     | 15. Сетевой шнур                           |
| 8. Поплавок поддона                        |                                            |

## Элементы управления

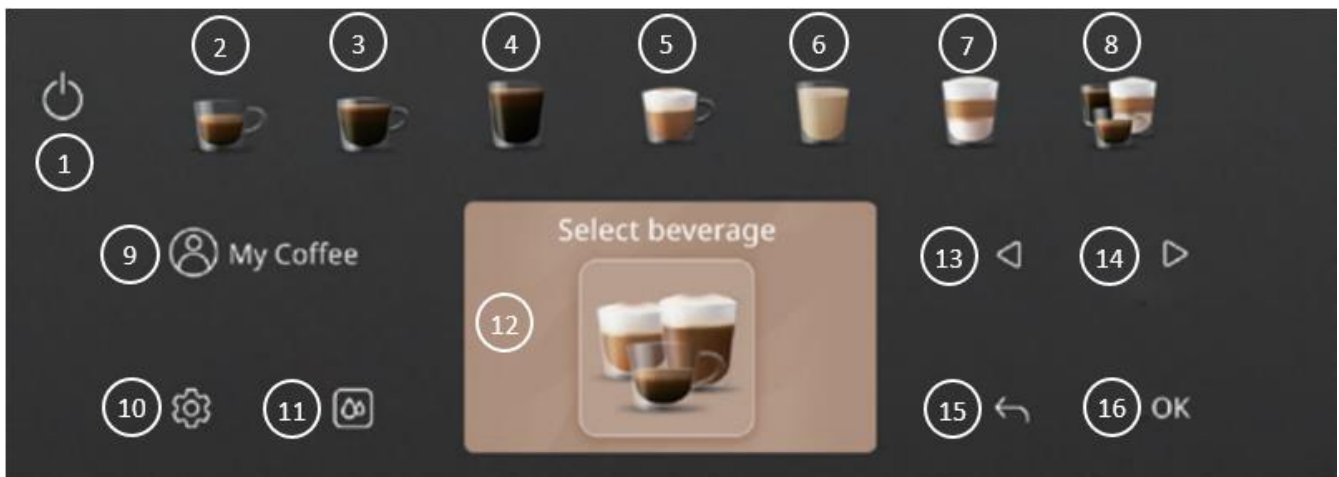

### Символы на дисплее:

- |                                     |                                              |
|-------------------------------------|----------------------------------------------|
| 1. Кнопка Включить/Выключить        | 9. Кнопка профилей приготовления «Мой кофе»  |
| 2. Кнопка приготовления «Эспрессо»  | 10. Кнопка доступа в меню программирования   |
| 3. Кнопка приготовления «Кофе»      | 11. Кнопка «Промывка»                        |
| 4. Кнопка приготовления «Американо» | 12. Дисплей                                  |
| 5. Кнопка приготовления «Капучино»  | 13. Кнопка навигации «Предыдущая страница»   |
| 6. Кнопка приготовления «Латте»     | 14. Кнопка навигации «Следующая страница»    |
| 7. Кнопка приготовления «Маккиато»  | 15. Кнопка «Назад/Отмена»                    |
| 8. Кнопка «Напитки дополнительно»   | 16. Кнопка «Подтвердить/Сохранить настройки» |

## Вступление и меры предосторожности

### Вступление

Благодарим Вас за приобретение полностью автоматической кофемашины **KAFFIT.com A5**.

Кофемашина предусмотрена и разработана для бытового использования. Она предназначена для приготовления черного кофе и напитков с молоком. Любое иное использование будет рассматриваться как использование не по назначению. Компания не несет ответственности за

последствия, связанные с использованием кофемашины не по назначению.

Внимательно прочтите данное руководство по эксплуатации и ознакомьтесь с техническими параметрами, указанными на стр. 28 перед использованием кофемашины.

## **ВНИМАНИЕ!**



На повреждения, возникшие вследствие несоблюдения указаний руководства по эксплуатации, гарантия не распространяется.

Пожалуйста сохраните данное руководство, чтобы иметь возможность воспользоваться им в любое время.

## **Меры предосторожности**

**Внимательно прочитайте и тщательно соблюдайте нижеследующие важные указания по технике безопасности.**

1. При подключении установите кофемашину на ровную горизонтальную поверхность вдали от источников тепла и влаги.
2. Пожалуйста, не допускайте контактов сетевого шнура, розетки и самого прибора с водой.
3. Ни в коем случае не эксплуатируйте кофемашину с дефектами или поврежденным сетевым шнуром. В случае, если сетевой шнур поврежден, он незамедлительно должен быть заменен соответствующим квалифицированным лицом во избежание опасности.
4. На время длительного отсутствия выключайте кофемашину и вынимайте сетевой шнур из розетки.
5. Лицам с физическими, умственными или психическими нарушениями, либо с отсутствием или недостаточным опытом и знаниями в обращении с кофемашиной, а также детям, разрешена её эксплуатация только под контролем и руководством ответственного лица.
6. Поместите кофемашину в место недоступное для детей.
7. Никогда не засыпайте в бункер для зерна зеленый кофе, молотый кофе, кофе ароматизированными маслами или с добавлением сахара.
8. Кофемашина A5 должна быть использована только для приготовления кофе и кофейных напитков с молоком. Иные способы использования являются не корректными и могут привести к поломке оборудования.
9. Устройство должно быть подключено к источнику питания при помощи розеток с заземлением.
10. Убедитесь, что заземление в вашем доме установлено правильно перед подключением кофемашины A5.
11. Присоединение к электросети должно происходить в соответствии с информацией на шильдике кофемашины. Для более подробной информации смотрите раздел Технические параметры кофемашины на стр.28.
12. Компания не несет никакой ответственности за последствия любого нецелевого применения кофемашины.
13. Никогда не подвергайте кофемашину воздействию дождя, снега или прямых солнечных лучей. Не допускается перегрева кофемашины. Следите за тем, чтобы вентиляционные отверстия не были закрыты.
14. Не рекомендуется использовать кофемашину на открытом воздухе.
15. При повреждении кофемашины отсоедините кофемашину от электропитания и свяжитесь с сервисным центром для получения дальнейших инструкций.
15. Заполнять бункер для воды необходимо чистой холодной водой. Попадание в бункер для воды

молока, газированной или минеральной воды приведет к поломке кофемашины.

16. При простое кофемашины в течение длительного времени, необходимо осушить систему кофемашины и отключить от источника питания.

17. При хранении кофемашины при температуре ниже 0°C, вам необходимо опустошить систему кофемашины и дать ей высохнуть.

23. Использование кофемашины допускается при температуре от 0°C до +40°C. Никогда не эксплуатируйте кофемашину при температуре ниже 0°C, это приведет к ее поломке.

24. Любой ремонт должен выполняться исключительно центром сервисного обслуживания с использованием оригинальных запчастей



Гарантия не распространяется на случаи поломки кофемашины, по причинам, указанным выше!

## Описание символов

Изучение мер предосторожности и правил эксплуатации кофемашины является обязательным для обеспечения собственной безопасности и долгой работы кофемашины.

Символы и слова приведенные ниже указывают на уровень опасности или опасную ситуацию:

### ОПАСНО!



Несоблюдение данных мер предосторожности может привести к опасности для жизни.

### ОСТОРОЖНО!



Опасная ситуация. Несоблюдение данных мер может привести к получению травм.

### ВНИМАНИЕ!



Указывает на важную информацию. Есть риск повреждения кофемашины.

## Первое включение

### Инструкция по первому вводу в эксплуатацию

Данный раздел поможет ознакомиться с основными функциями и настройками во время первого запуска кофемашины.

- Извлеките кофемашину из упаковки и снимите защитную пленку, затем поставьте кофемашину на устойчивую поверхность, вдали от источников тепла и влаги.
- Перед подключением удостоверьтесь, что напряжение сети соответствует техническим

параметрам кофемашины.

- Не оставляйте шнур свисающим, вы можете споткнуться об него.



- *Убедитесь в целостности комплекта поставки, проверьте кофемашину на наличие сколов и царапин. В случае, если ваша кофемашина повреждена или вы не нашли комплектующие, которые должны поставляться с кофемашиной, свяжитесь со службой технической поддержки. Телефон горячей линии KAFFIT.com, а также контакты сервисных центров вы можете найти на сайте <https://www.kaffit.ru>.*
- *В связи с тем, что на заводе-изготовителе проводится тестирование кофемашины перед её упаковкой, допустимо наличие небольшого количества кофе в кофемашине. Мы гарантируем Вам, что кофемашина не была в эксплуатации.*
- Извлеките бункер для воды из кофемашины и хорошо промойте его, затем заполните бункер чистой водой комнатной температуры до уровня отметки MAX. Никогда не используйте любую иную жидкость, это приведет к поломке кофемашины!
- Установите бункер в кофемашину и убедитесь, что он установлен корректно.
- Заполните бункер для кофе кофейными зернами. Допускается помещать в бункер только обжаренные кофейные зерна. Никогда не засыпайте в бункер рис, зерна сои, шоколад, орехи, сахар и специи.
- Никогда не засыпайте в бункер зеленый (не обжаренный) кофе, ароматизированное маслами или обжаренные с добавлением сахара
- Подключите кофемашину к электросети, нажмите и удерживайте кнопку Включения на панели управления.



- *При приготовлении напитков, через воздушные ламели кофемашины подается горячий воздух. Учтите это при её установке, освободите область вокруг кофемашины до 3 сантиметров по периметру кофемашины и сверху до 15 сантиметров.*
- *Устанавливайте кофемашину вдали от источников высоких температур и острых предметов во избежание повреждений кабеля электропитания.*

## Язык

При первом включении кофемашины Вы можете выбрать язык интерфейса.

Выберите необходимый язык нажатием кнопок навигации  «**Предыдущая страница**»/

«**Следующая страница**».

Нажмите «ОК» для установки выбранного Вами языка интерфейса и перехода к следующему шагу.

## Установка жесткости воды

После выбора языка интерфейса Вам станет доступен выбор уровня жесткости воды. Выберите

необходимый уровень жесткости нажатием кнопок навигации  «**Предыдущая страница**»/

«**Следующая страница**».

Если вы не знаете жесткость используемой воды, используйте индикационные полоски

(дополнительная опция) для её определения.

Нажмите **«ОК»** для подтверждения и перехода к следующему шагу.

## Установка фильтра

После активации уровня жесткости воды на дисплее кофемашины отобразится запрос на подтверждение использования фильтра для очистки воды (не входит в комплект поставки и является дополнительной опцией). Подтвердите или отмените запрос, нажмите **«ОК»** для подтверждения и **«НАЗАД/ОТМЕНА»** для отмены и перехода к следующему шагу, промывка.

## Промывка при включении кофемашины

Процесс промывки кофемашины произойдет автоматически. После промывки ваша кофемашина готова к эксплуатации.



- *В процессе промывки небольшое количество горячей воды подается через кофейный дозатор. Пожалуйста, избегайте контакта с горячей водой!*

## Установка контейнера для молока

Контейнер для молока является разборным и состоит из нескольких соединительных компонентов. Проводите полную сборку контейнера для молока перед установкой его в кофемашину во избежание утери его составных частей. При неправильной сборке контейнера, вы не сможете установить его в кофемашину.

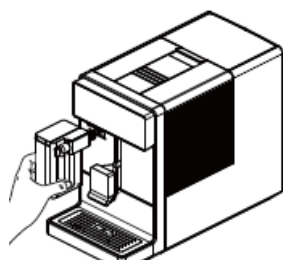

## Сборка контейнера для молока

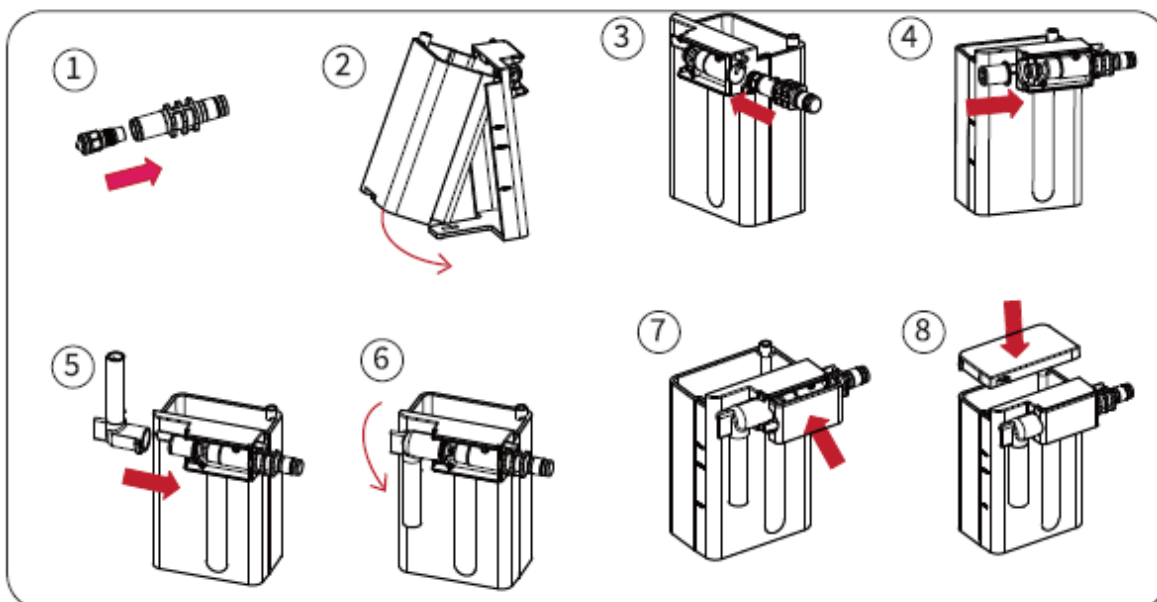

- Сборка контейнера для молока, осуществляется в последовательности, указанной на рисунках (рис. 1-8).
- Обратитесь, пожалуйста, в сервисный центр, если у Вас возникнут проблемы со сборкой контейнера для молока.

## Приготовление напитков

- Пожалуйста, подогрейте чашку перед приготовлением напитков для получения лучшего вкуса. Рекомендуемый объем для приготовления Эспрессо – 30-50 мл. Рекомендуемый объем для приготовления Кофе- 50-100 мл.
- Перед приготовлением напитка, убедитесь, что бункере для воды достаточно воды и в бункере для зерна достаточно кофейных зерен. На дисплее кофемашины не должно присутствовать никаких сообщений об ошибках.
- Установите чашку под регулируемый кофейный дозатор. Диапазон настройки кофейного дозатора составляет 68-138 мм.
- Если в напитке есть молочная составляющая, убедитесь, что все компоненты контейнера с молоком установлены правильно и в контейнере достаточно молока.
- Любой напиток может быть приготовлен нажатием на соответствующую кнопку.



- *Будьте осторожны! Пожалуйста, отрегулируйте высоту кофейного дозатора по высоте чашки во избежание разбрызгивания кофе.*
- *При недостаточном количестве молока в контейнере для молока, из молочного дозатора подается горячий пар. Пожалуйста, избегайте ожогов.*



- После приготовления напитков с молоком, своевременно промывайте контейнер и его соединительные части во избежание засорения системы.
- Не забывайте, сразу после приготовления, убирать молочный контейнер в холодильник для сохранения низкой температуры молока.

## Кратковременные настройки напитков

Нажмите на иконку нужного Вам напитка.

Эспрессо

Кофе

Американо

Капучино

Латте

Маккиато





Вам доступно для приготовления 16 напитков.

При нажатии на иконку №8 «Напитки дополнительно» Вам становится доступен расширенный выбор напитков:





Флэт Уайт	Двойной эспрессо
Ристретто	Двойной кофе
Термокружка	Горячая вода
Лунго	Порция молочной пены
Лонг Блэк	Приготовление из молотого кофе

После выбора напитка и активации его приготовления Вам становится доступным для редактирования профиль напитка (кратковременные настройки). Крепость и объем напитка могут быть изменены в процессе приготовления.

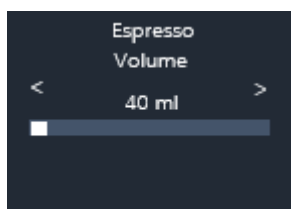

Используйте кнопки навигации «» «» «**Предыдущая страница**»/ «**Следующая страница**» для выбора крепости напитка. Для приготовления менее крепкого кофе нажмите «», более крепкого «».



Используйте кнопки навигации «» «» «**Предыдущая страница**»/ «**Следующая страница**» для выбора объема напитка. Для приготовления напитка меньшего объема нажмите «», для увеличения объема нажмите «».

При приготовлении напитков с молоком на дисплее появится сообщение о нагреве. Дождитесь пока процесс нагрева закончится.

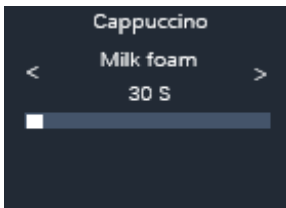
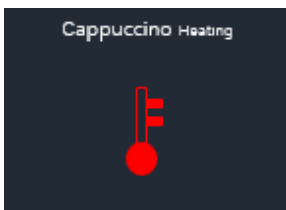

Используйте кнопки навигации ◀ ▶ «**Предыдущая страница**»/ «**Следующая страница**» для настроек объема времени подачи молочной пены. Для сокращения времени подачи пены нажмите ▶, для увеличения времени подачи нажмите ◀.

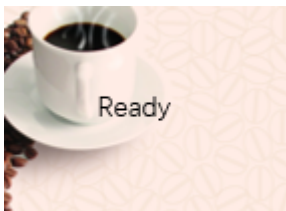

Сообщение на дисплее «**Готово**». Ваш напиток готов, наслаждайтесь.

Вы можете отменить приготовление напитка, для этого нажмите кнопку «**НАЗАД/ОТМЕНА**» в процессе приготовления.

## Настройки степени помола



Пользователь может собственноручно настроить степень помола кофейных зерен. Для этого используйте поворотный переключатель степени помола внутри бункера для кофе. Вам доступно 9 уровней помола кофейных зерен.



- *Настройку степени помола производите только в процессе помола зерен во избежание поломки кофемолки.*
- *Новые настройки степени помола вступят в силу только после приготовления 2-3 чашек кофе.*
- *Рекомендуется установить более крупный помол для зерен темной обжарки и более мелкий для зерен светлой обжарки.*
- *При правильной настройке степени помола подача кофе из дозатора выполняется равномерно.*

## Приготовление напитков из молотого кофе

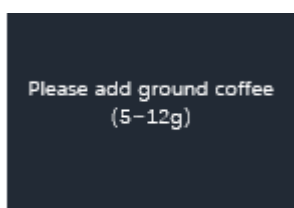

- Во избежание поломок кофемашины запрещено использование любых других продуктов, кроме молотого кофе (растворимый кофе, какао-порошок и др.).
- Пожалуйста, используйте молотый кофе, предназначенный для эспрессо кофе-машин.
- Можно засыпать в отсек 5-12 грамм молотого кофе. Добавление большего количества молотого кофе, приведет к поломке кофемашины.

Нажмите на кнопку **«Напитки дополнительно»** и используя кнопку навигации  выберите пункт **«Используй молотый кофе»**. Нажмите кнопку **«Ок»** для перехода к следующему шагу.

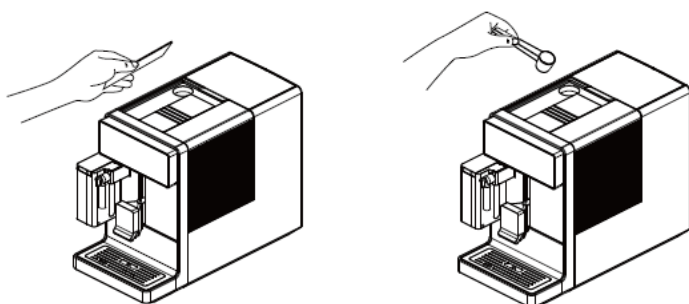

Добавьте от 5-12 грамм молотого кофе в отсек для молотого кофе и нажмите **«Ок»** для перехода к выбору напитка.



Выберите напиток для приготовления. Для выбора напитка, не отображенного на дисплее, нажмите на кнопку **«Напитки дополнительно»** и используя кнопки навигации   **«Предыдущая страница»/«Следующая страница»** выберите нужный Вам напиток. Нажмите **«Ок»** для активации его приготовления.

## Профиль «Мой кофе»



Нажмите на кнопку  **«Мой кофе»** на панели управления для доступа к профилю. Данный профиль включает 4 пустых слота для запоминания 4 рецептов любимых напитков.

После выбора слота (например, «Мой кофе 1»), выберите нужный напиток, настройте его рецептуру в процессе приготовления (объем, крепость кофе, время подачи молочной пены).

После приготовления напитка, его настройки сохраняются в выбранном слоте «Мой кофе 1».

При дальнейшем выборе слота «Мой кофе 1», после выбора напитка, который был сохранен ранее, приготовление напитка будет выполнено автоматически по рецепту, который был сохранен в прошлый раз.

- *Независимо от того, какие параметры были установлены при приготовлении напитков из профиля «Мой кофе», кофемашина после завершения приготовления автоматически*

## Программные настройки

### Обслуживание и очистка

#### Очистка молочной системы

Если Вы пользуетесь функцией приготовления напитков с молоком, то для обеспечения безупречного функционирования системы Авто – капучино необходимо ежедневно проводить ее очистку. Регулярно проводите очистку молочной системы с использованием оригинального чистящего средства для промывки молочных систем KAFFIT.com.

Время очистки – около 3 минут.

Данная процедура необходима для очистки системы от молочного жира.

Промывка происходит при температуре 58°C. Для промывки требуется около 430 мл воды.

Заранее подготовьте чистящий раствор, следуйте инструкции, указанной на этикетке к чистящему средству.

1. Для доступа к программе промывки молочной системы нажмите на кнопку «Настройки» и



войдите в меню. Используя кнопки **«Предыдущая страница»/ «Следующая страница»**, выберите пункт «Обслуживание», нажмите на кнопку **«Ок»** и выберите пункт «Промывка молочной системы».

2. Добавьте подготовленный раствор в молочный контейнер.
3. Установите молочный контейнер с чистящим раствором в кофемашину.
4. Нажмите на кнопку **«Ок»** для запуска процесса очистки молочной системы.
5. Происходит нагрев системы.
6. Горит строка состояния программы обслуживания.
7. По завершению 1 этапа очистки с чистящим раствором, снимите молочный контейнер и тщательно промойте его.
8. Наполните контейнер чистой, свежей водой и установите молочный контейнер в кофемашину
9. Нажмите на кнопку **«Ок»** для запуска процесса промывки молочной системы.
10. Горит строка состояния программы обслуживания.
11. После завершения процесса очистки молочной системы кофемашина автоматически выходит в режим приготовления напитков.



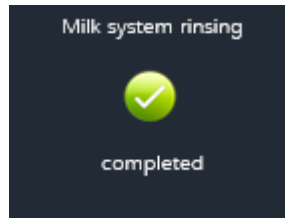
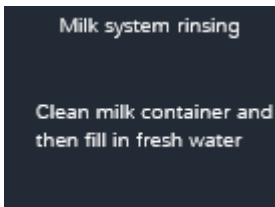

## Очистка молочной системы, ручной разбор.

Аккуратно отсоедините молочный контейнер от кофемашины, разберите его как указано на рисунках ниже.

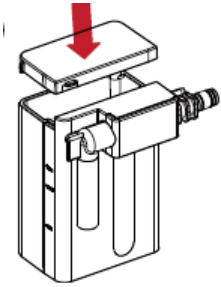

Снимите защитную крышку с молочного контейнера.

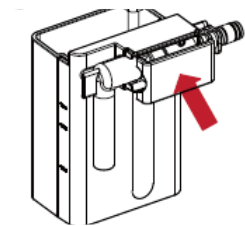

Снимите, потянув на себя, декоративную крышку внутренних компонентов молочной системы.

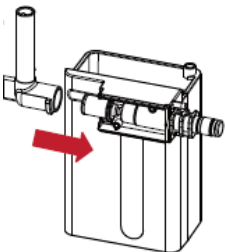

Поверните вверх дозатор молочной пены и потяните его на себя.

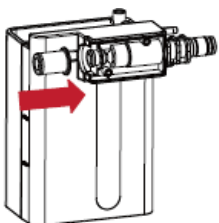

Снимите прорезиненный уплотнитель.

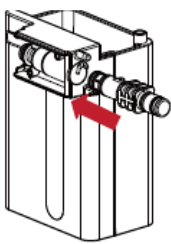

Извлеките соединитель молочного контейнера с форсункой из контейнера.

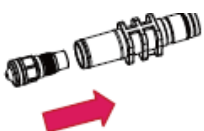

Выкрутите форсунку из соединителя молочного контейнера.

Тщательно промойте все части с любым обезжиривающим средством, просушите их. Снова соберите молочный контейнер и установите его в кофемашину.

## Очистка гидросистемы от кофейных масел

В процессе эксплуатации кофемашины кофейные масла оседают на заварном устройстве и внутренних кофейных трубках. Поэтому со временем на дисплее появится запрос на проведение очистки «ЧИСТКА ЗУ».

При появлении этого сообщения мы рекомендуем как можно быстрее провести чистку от кофейных масел. Чистку заварного устройства необходимо проводить каждые 280-300 чашек. Регулярно проводите очистку гидросистемы от кофейных масел с использованием оригинального чистящего средства для очистки гидросистемы KAFFIT.com.

Время чистки заварного устройства займет около 20 минут.

Для чистки потребуется 550 мл воды.

Для доступа к программе чистки заварного устройства нажмите на кнопку «Настройки» и

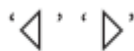

войдите в меню. Используя кнопки

**«Предыдущая страница»/ «Следующая**

**страница»**, выберите пункт «Обслуживание», нажмите на кнопку «Ок» и выберите пункт

«ЧИСТКА ЗУ». Нажмите на кнопку «Ок» для запуска процесса очистки заварного устройства.

Сообщение на дисплее: Используйте оригинальное чистящее средство.

Нажмите на кнопку «Ок» для продолжения процесса очистки.

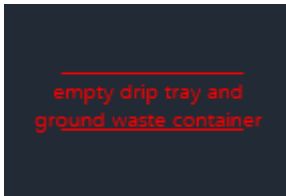

Сообщение на дисплее: «Опустошите поддон от отходов». Опустошите поддон, так как в нем будет собираться отработанный раствор. Сообщение «Вставьте поддон» напомнит Вам о том, что после опустошения поддон должен быть установлен в кофемашину.

Установите поддон в кофемашину. Нажмите на кнопку «Ок» для продолжения процесса очистки.

Идет промывка заварного устройства.

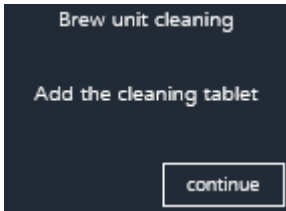

Сообщение на дисплее: «Добавьте таблетку». Откройте отсек для молотого кофе и поместите в него чистящую таблетку. Закройте отсек для молотого кофе.

Нажмите на кнопку «Ок» для продолжения процесса очистки.

Идет процесс очистки заварного устройства.

Сообщение на дисплее: «Опустошите поддон от отходов».

Сообщение вставьте поддон напомнит Вам о том, что после опустошения поддон должен быть установлен в кофемашину.

Установите поддон в кофемашину. Нажмите на кнопку «Ок» для продолжения процесса очистки.

После завершения процесса очистки кофемашина автоматически перейдет в режим готовности.

Сообщение на дисплее: «Готова к работе».

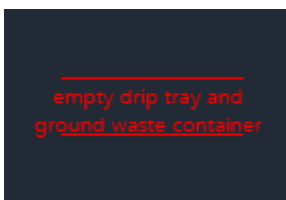

## Декальцинация (Удаление известковых отложений)

- В процессе эксплуатации в Вашей кофемашине образуются известковые отложения. Количество известковых отложений будет зависеть от степени жесткости используемой воды. График проведения декальцинации формируется на основе настроек жесткости воды.
- Средства для декальцинации содержат кислотные вещества, которые при попадании на кожу или глаза могут вызвать раздражение. Поэтому строго следуйте предупреждениям и инструкциям, указанным производителем на упаковке.
- Для проведения чистки используйте только оригинальное средство для декальцинации KAFFIT.com.
- Полный цикл очистки от накипи займет около 30 минут.
- Перед проведением очистки растворите средство для декальцинации в теплой воде и залейте полученный раствор в бункер для воды. Чистка будет более эффективной, если Вы дождетесь полного растворения чистящего средства.
- Для проведения декальцинации требуется 900 мл чистящего раствора. Температура воды во время декальцинации - 40°C.
  
- Для доступа к программе удаления известковых отложений нажмите на кнопку «Настройки» и войдите в меню. Используя кнопки «◀» «▶» «Предыдущая страница»/ «Следующая страница», выберите пункт «Обслуживание», нажмите на кнопку «Ок» и выберите пункт «ДЕКАЛЬЦИНАЦИЯ». Нажмите на кнопку «Ок» для запуска процесса удаления известковых отложений.
- Сообщение на дисплее: Используйте оригинальное чистящее средство.
- Нажмите на кнопку «Ок» для продолжения процесса очистки.

- Сообщение на дисплее: «Опустошите поддон от отходов». Опустошите поддон, так как в нем будет собираться отработанный раствор. Сообщение «Вставьте поддон» напомнит Вам о том, что после опустошения поддон должен быть установлен в кофемашину.
- Установите поддон в кофемашину. Нажмите на кнопку «**Ок**» для продолжения процесса очистки.
- Сообщение на дисплее: «Залейте чистящий раствор в бункер». Нажмите на кнопку «**Ок**» для продолжения процесса очистки.
- Идет процесс удаления известковых отложений, горит строка состояния.
- Сообщение на дисплее: «Опустошите поддон от отходов». Опустошите поддон, так как в нем будет собираться отработанный раствор. Сообщение «Вставьте поддон» напомнит Вам о том, что после опустошения поддон должен быть установлен в кофемашину.
- Установите поддон в кофемашину. Нажмите на кнопку «**Ок**» для продолжения процесса очистки.
- Сообщение на дисплее: «Промойте бункер для воды и наполните водой до отметки MAX».
  - Тщательно промойте бункер для воды от раствора и заполните чистой водой.
- Нажмите на кнопку «**Ок**» для начала процесса промывки кофемашины от чистящего раствора.
- Идет процесс промывки системы от чистящего раствора, горит строка состояния.
- Сообщение на дисплее: «Опустошите поддон от отходов». Опустошите поддон, так как в нем будет собираться отработанный раствор. Сообщение «Вставьте поддон» напомнит Вам о том, что после опустошения поддон должен быть установлен в кофемашину.
  - Установите поддон в кофемашину.
  - По завершению процесса очистки автоматически запускается промывка заварного устройства.
  - Сообщение на дисплее: «Готова к работе»

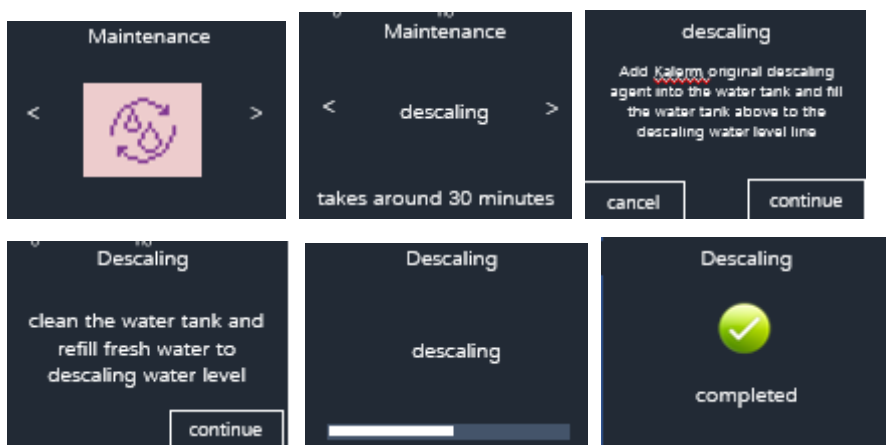

- *Во время декальцинации из дозаторов подается горячая вода с чистящим средством. Будьте осторожны, избегайте попадания на кожу.*



- *Регулярно проводите чистку от накипи. В процессе эксплуатации в вашей кофемашине образуются известковые отложения*
- *Во избежание повреждения вашей кофемашины используйте только оригинальные чистящие средства.*

## Установка фильтра



Фильтр для воды является дополнительной опцией.

- Фильтр для воды эффективно очищает воду, а также уменьшает жесткость воды.
- Не прерывайте процесс промывки фильтра для достижения оптимального результата.
- Установите фильтр в бункер для воды.
- Залейте в бункер чистую свежую воду.

Для доступа к программе установки фильтра нажмите на кнопку «Настройки» и войдите в меню.

Используя кнопки навигации  «**Предыдущая страница**»/ «**Следующая страница**», выберите пункт «Обслуживание», нажмите на кнопку «**Ок**» и выберите пункт «УСТАНОВКА/ЗАМЕНА ФИЛЬТРА». Нажмите на кнопку «**Ок**» для запуска процесса установки фильтра.

Сообщение на дисплее: установить фильтр? Нажмите на кнопку «**Ок**» для того, чтобы продолжить установку.

Сообщение на дисплее: пожалуйста, установите фильтр в бункер для воды. Нажмите на кнопку «**Ок**» для начала промывки фильтра. Идет процесс промывки фильтра. Небольшое количество воды сливается в поддон. Процесс промывки фильтра завершается автоматически.

Сообщение на дисплее: Готова к работе.

## Замена фильтра



- После использования в течение 2 месяцев фильтр теряет эффективность и требует замены.
- Кофемашина не отображает уведомления о необходимости замены фильтра, но замену фильтра необходимо проводить каждые 2 месяца.

Для доступа к программе замены фильтра нажмите на кнопку «Настройки» и войдите в меню.

Используя кнопки навигации  «**Предыдущая страница**»/ «**Следующая страница**», выберите пункт «Обслуживание», нажмите на кнопку «**Ок**» и выберите пункт «УСТАНОВКА/ЗАМЕНА ФИЛЬТРА». Нажмите на кнопку «**Ок**» для запуска процесса замены фильтра.

Сообщение на дисплее: заменить фильтр? Нажмите на кнопку «**Ок**» для того, чтобы продолжить замену фильтра.

Сообщение на дисплее: удалите фильтр из бункера для воды.



Удалите отработанный фильтр из бункера. Нажмите на кнопку «**Ок**» для продолжения процесса замены фильтра.

Сообщение на дисплее: пожалуйста, установите фильтр в бункер для воды. Нажмите на кнопку «**Ок**» для начала промывки фильтра. Идет процесс промывки фильтра. Небольшое количество воды сливается в поддон. Процесс промывки фильтра завершается автоматически.

Сообщение на дисплее: Готова к работе.

## Отключение фильтра

Для того, чтобы отключить фильтр нажмите на кнопку «Настройки» и войдите в меню. Используя

кнопки навигации «»/ «» **«Предыдущая страница»/ «Следующая страница»**, выберите пункт «Обслуживание», нажмите на кнопку **«Ок»** и выберите пункт **«УСТАНОВКА/ЗАМЕНА ФИЛЬТРА»**.  
Нажмите на кнопку **«Ок»** для отключения фильтра.

Сообщение на дисплее: заменить фильтр? Нажмите на кнопку **«Назад/Отмена»** для отключения фильтра.

Сообщение на дисплее: отключить фильтр? Нажмите на кнопку **«Ок»** для подтверждения выбора.

Сообщение на дисплее: пункт «УСТАНОВКА/ЗАМЕНА ФИЛЬТРА». Дважды нажмите на кнопку **«Назад/Отмена»** для выхода из меню программирования.

Сообщение на дисплее: Готова к работе.

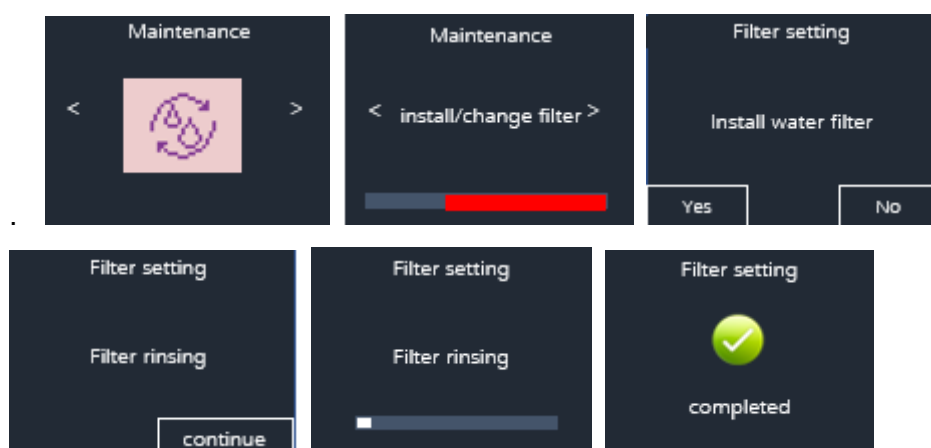

## Долговременные настройки в режиме программирования

Вход в меню программирования. Пункт Настройки

Для входа в режим программирования необходимо выполнить следующие действия:



Сообщение на дисплее: Готова к работе.

Для входа в меню программирования нажмите на кнопку «Настройки». Используя кнопку навигации «» **«Следующая страница»**, выберите пункт **«НАСТРОЙКИ»** и нажмите на кнопку **«Ок»**.

## Автоматическое выключение (пункт Авт. Выключение)

Программирование времени автоматического выключения кофемашины.



Вы можете настроить автоматическое выключение кофемашины с интервалом: 15 минут, 30 минут и с

1 – 8 часов с интервалом 1 час при помощи кнопок навигации   «**Предыдущая страница**»/  
«**Следующая страница**». Нажмите на кнопку «**Ок**» для подтверждения выбора.

По умолчанию кофемашина настроена на автоматическое выключение через 30 минут.

## ЭКО режим (энергосберегающий режим)

При установке энергосберегающего режима «ЭКО ВКЛ.» кофемашине потребуется приблизительно 30 сек. для прогрева системы перед приготовлением напитков. В режиме «ЭКО ВЫКЛ.» кофемашина готовит кофейные напитки без предварительного разогрева.

При помощи кнопок навигации   «**Предыдущая страница**»/ «**Следующая страница**» выберите нужный вам режим «ЭКО ВКЛ.» или «ЭКО ВЫКЛ.». Нажмите на кнопку «**Ок**» для подтверждения выбора.

По умолчанию в кофемашине установлен режим без энергосбережения «ЭКО ВЫКЛ.».

## Сброс настроек

- Данная функция позволяет восстановить заводские настройки (отменяет ранее произведенные настройки меню и параметров напитков).
- Информационные настройки (количество приготовленных напитков и проведенных программ обслуживания не будут обнулены)

Нажмите на кнопку «**Ок**» для подтверждения сброса до заводских настроек.

Сообщение на дисплее: Сохранено. Кофемашина автоматически выключится.

При следующем включении кофемашины произведите её настройку, как и при первом вводе в эксплуатацию.



1. Выберите язык;
2. Установите жесткость используемой воды;
3. Выберите установить фильтр для очистки воды, либо отмените установку;

## Жесткость воды

Для того, чтобы кофемашина своевременно вывела запрос о проведении чистки от накипи, необходимо запрограммировать жесткость воды.

Ваша кофемашина поставляется с настройкой на использование воды средней жесткости.

Если Вы используете водопроводную воду, то увеличьте степень жесткости воды до 16° dH/3 уровень.

Используя кнопки навигации   «**Предыдущая страница**»/ «**Следующая страница**», выберите нужное Вам значение и нажмите «**Ок**» для запоминания настроек.



Уровень жесткости	Градус жесткости
1.	1-7 dH
2.	8-15 dH
3.	16-23 dH
4.	24-30 dH



- *Уровень жесткости воды по умолчанию: 2*



## Язык

В данной модели Вы можете выбрать один из следующих языков: английский, немецкий, французский, испанский, китайский, русский.

Используя кнопки навигации   «**Предыдущая страница**»/ «**Следующая страница**», выберите нужный Вам язык и нажмите «ОК» для запоминания настроек.

## Системный звук

В данном пункте меню Вы можете активировать или деактивировать звуковое сопровождение при нажатии кнопок на панели управления.

Используя кнопки навигации   «**Предыдущая страница**»/ «**Следующая страница**», выберите нужный Вам режим и нажмите «ОК» для запоминания настроек.

## Опустошение системы



- Чтобы защитить Вашу кофемашину от воздействия низких температур в холодное время года при транспортировке, необходимо осушить систему кофемашины.



- В процессе осушения кофемашины из кофейного дозатора будет выходить горячий пар. Пожалуйста, обратите особое внимание на это во избежание ожогов.
- Перед транспортировкой убедитесь, что в бункере для воды и поддоне отсутствует вода и кофейные отходы.

Для транспортировки в холодное время года, пожалуйста, выполните следующие действия:

1. Нажмите на кнопку «**Ок**» для запуска процесса опустошения системы.
2. Снимите бункер для воды и опустошите его.
3. Нажмите на кнопку «**Ок**» для продолжения процесса осушения системы.

4. Происходит процесс осушения системы, горит строка состояния.

5. После удаления воды из системы кофемашина выключится.



Удалите поддон из кофемашины, тщательно промойте и просушите его. Установите поддон в кофемашину.

Ваша кофемашина готова к транспортировке.

## Блокировка от детей

Для активации блокировки от детей выполните следующие действия:

Сообщение на дисплее: Готова к работе, кнопки навигации не активны.

Одновременно нажмите кнопки навигации   **«Предыдущая страница»/ «Следующая страница»**.



Сообщение на дисплее: Блокировка от детей активирована.

При активации блокировки от детей, все кнопки кроме «Вкл./Выкл.» неактивны, автоматическая промывка кофемашины при ее включении и выключении не будет работать, чтобы защитить детей от ожогов при проливе воды из дозаторов.

При нажатии на кнопки на дисплее появляется сообщение: Нажмите кнопки навигации



  **«Предыдущая страница»/ «Следующая страница»**, снимите блокировку от детей.

Если блокировка не активна, вам доступны все функции кофемашины.

Для снятия блокировки одновременно нажмите кнопки навигации   **«Предыдущая страница»/ «Следующая страница»**.

Сообщение на дисплее: Блокировка от детей снята.

## Напитки

В меню настроек напитков вы можете при помощи кнопок навигации   **«Предыдущая страница»/ «Следующая страница»** изменить рецептуру напитков (крепость, объем, время подачи молочной пены и температуру заваривания).

	Название напитка	Объем напитка	Температура	Крепость	Область значений
1	Ристретто	Кофе: 20 мл	Средняя	3	<b>Крепость кофе:</b> 5 уровней  <b>Температура воды:</b> 3 уровня Низкая/Средняя/Высокая  <b>Объем кофе:</b> 15 - 200 мл  <b>Горячая вода:</b>
2	Эспрессо	Кофе: 45 мл	Средняя	3	
3	Кофе	Кофе: 120 мл	Средняя	3	
4	Лунго	Кофе: 60 мл	Средняя	3	
5	Американо	Кофе: 45 мл	Средняя	3	

		Горячая вода: 135 мл			15 - 240 мл
6	Двойной Эспрессо	Кофе: 60 мл	Средняя	4	<b>Молочная пена:</b> 5 - 50 сек
7	Двойной Кофе	Кофе: 200 мл	Средняя	4	<b>Пауза:</b> 1 - 30 сек.
8	Лонг блэк	Горячая вода: 135 мл Кофе: 45 мл	Средняя	3	
9	Термокружка	2 цикла заваривания Кофе: 2 x 120мл	Средняя	4	
10	Латте	Молочная пена: 28 сек. (~ 135 мл) Кофе: 45 мл	Высокая	3	
11	Капучино	Молочная пена: 25 сек. (~ 120 мл) Кофе: 45мл	Высокая	3	
12	Флэт Уайт	Молочная пена: 16 сек. (~90 мл) Кофе: 40 мл	Высокая	3	
13	Маккиато	Молочная пена:34 сек. (~160 мл) Пауза: 15 сек. Кофе: 45 мл	Высокая	3	
14	Порция горячей воды	200 мл	Высокая	-	
15	Порция молочной пены	42 сек. (~200 мл)	Высокая	-	

## Информация

Сообщение на дисплее: Готова к работе.

Для входа в меню программирования нажмите на кнопку «Настройки». Используя кнопку навигации  «**Следующая страница**», выберите пункт «ИНФОРМАЦИЯ» и нажмите на кнопку «**Ок**».

В данном пункте вы можете посмотреть следующую информацию:

### Информация о приготовленных напитках (счетчик приготовления напитков)

Просмотр информации обо всех приготовленных напитках за весь период использования кофемашины.

## Информация об обслуживании

Просмотр информации о проведенных программах обслуживания:

- Очистка молочной системы
- Очистка заварного блока
- Декальцинация

## Информация о программном обеспечении (ПО)

Просмотр текущей версии ПО кофемашины.

## Ежедневный уход

### Очистка кофемашины

Если Вы хотите, чтобы Ваша кофемашина служила долго и всегда обеспечивала отменное качество напитков, не забывайте ежедневно проводить ее обслуживание.

Ежедневный уход включает в себя:

- Опустошение и промывку контейнера для кофейных отходов;
- Опустошение и промывку поддона для сбора отработанной воды ;
- Очистку решетки поддона;
- Промывку бункера для воды;
- Очистку кофейного дозатора;
- Очистку контейнера для молока и его компонентов;
- Очистку панели управления;



- *Перед чисткой кофемашины, убедитесь, что кофемашина отключена от электросети. Не погружайте кофемашину и шнур питания в воду.*



- *Контейнер для молока можно промывать в посудомоечной машине, но не его компоненты.*
- *Не используйте химические растворители, абразивные и агрессивные чистящие средства для очистки кофемашины.*

### Промывка кофемашины

- Для промывки кофейного дозатора и прогрева системы коснитесь кнопки «ПРОМЫВКА». Важное условие: контейнер для молока не установлен на кофемашину.

При промывке из кофейного дозатора будет подаваться горячая вода. Будьте осторожны!

- Промывка молочной системы будет выполняться после установки контейнера для молока и

приготовления напитка на его основе.

## Сообщения на дисплее

Сообщение	Решение
Добавьте воды	Бункер для воды пуст. Функция приготовления напитков недоступна. Заполните бункер водой.
Добавьте зерно	Контейнер для кофейных зерен пуст. Функция приготовления напитков недоступна. Заполните бункер кофейными зернами.
Удалите кофейные отходы	Контейнер для кофейных отходов заполнен. Функция приготовления напитков недоступна. Опустошите контейнер от отходов и снова установите его в кофемашину.
Установите поддон	Функция приготовления напитков недоступна. Установите поддон и контейнер для кофейных отходов в кофемашину.
Установите конт. молока	Установите контейнер с молоком и продолжите приготовление напитков
Опустошите поддон	Данное сообщение появляется в процессе декальцинации. Опустошите поддон от отработанного раствора.
Промойте контейнер для молока и заполните его чистой водой	Данное сообщение появляется в процессе чистки молочной системы. Тщательно промойте молочный контейнер от чистящего раствора, наполните его чистой водой, установите в кофемашину и продолжите чистку.
Опустошите поддон от отходов	Данное сообщение появляется в процессе чистки гидросистемы (чистки заварного устройства от масел). Опустошите поддон от отработанного раствора и контейнер для кофейных отходов.
Требуется декальцинация	Нажмите «Ок» для запуска процесса декальцинации.
Требуется чистка заварного устройства	Нажмите «Ок» для запуска процесса очистки заварного устройства от масел.
Замените фильтр	Замените фильтр в бункере для воды и нажмите «ОК» для его активации.
Чистка ЗУ	Нажмите «Ок» для продолжения процесса очистки заварного устройства.
Чистка молочной системы	Нажмите «Ок» для продолжения процесса очистки молочной системы.
Промывка заварного устройства	Данное сообщение появится на дисплее при выключении кофемашины и автоматическом запуске процесса промывки.

## Устранение неисправностей



- Данный раздел посвящен некоторым ошибкам и способам их исправлений.
- В случае невозможности исправления ошибок действиями, указанными ниже, пожалуйста, обратитесь в сервисный центр.

Проблема	Причина	Решение
Молоко разбрызгивается при приготовлении напитков с молоком	В контейнере недостаточно молока.	Заполните контейнер молоком.
	Молочная система засорилась.	Проведите чистку молочной системы
	Контейнер с молоком некорректно собран.	Разберите и соберите контейнер и его компоненты. Установите контейнер в кофемашину.
Низкая температура кофе	В настройках напитка установлена низкая температура	<ul style="list-style-type: none"> <li>• Перед приготовлением прогрейте кофейную чашку горячей водой или паром.</li> <li>• Установите более высокую температуру в настройках напитков.</li> </ul>
	В системе образовались известковые отложения	Проведите декальцинацию (чистку от накипи).
Кофе не поступает из кофейного дозатора или поступает по каплям	Установлен слишком мелкий помол или используется молотый кофе, не предназначенный для приготовления в эспрессо кофемашине	Настройте помол на более крупный или используйте молотый кофе с пометкой на упаковке «Для эспрессо кофемашин».
	Засорилось сито заварного устройства	Проведите чистку заварного устройства стр. 15
	Кофейный дозатор забит	Промойте кофейный дозатор
	В системе образовались известковые отложения	Проведите декальцинацию (чистку от накипи) стр. 16
Сообщение на дисплее «Нет воды в системе»	Произошло завоздушивание системы. Воздух попал во внутренние трубки кофемашины. Любые функции недоступны.	Нажмите кнопку «ОК» для устранения данной неисправности. Автоматически запустится процесс самодиагностики кофемашины, и система начнет заполнение водой.

Сообщение на дисплее «Недостаточно молотого кофе»	В отсек добавлено недостаточно смолотого кофе, менее 5 грамм.	Нажмите кнопку «ОК» и при следующем использовании молотого кофе засыпьте полную ложку в отсек для молотого кофе.
Сбой в работе заварного устройства (ЗУ)	<ul style="list-style-type: none"> <li>• Произошел сбой в работе ЗУ.</li> <li>• Кофемашина распознала, что в отсек для молотого кофе добавлено более 12 грамм кофе.</li> </ul>	Нажмите «Ок» при появлении сообщения на дисплее. Кофемашина выключится. Если после перезагрузки ошибка сохранилась, свяжитесь с сервисным центром.
“Сбой NTC”	Ошибка внутренних компонентов кофемашины	Нажмите «Ок» при появлении сообщения на дисплее. Кофемашина выключится. Если после перезагрузки ошибка сохранилась, свяжитесь с сервисным центром.
“Сбой электромагнитного клапана”		
“Сбой термоблока”/ Ошибка №2		
Ошибка «Слишком низкая или слишком высокая температура термоблока»		
“Сбой заварного блока”		
“Сбой кофемолки”		

## Технические параметры

Наименование	Бытовая автоматическая кофемашина
Модель	A5
Рекомендованное количество напитков в день	10 чашек
Вместимость бункера для кофе	200 г
Вместимость бункера для воды	1.3 л
Вместимость контейнера для молока	300 мл
Вместимость поддона для отработанной воды	600 мл
Вместимость контейнера для кофейных отходов	10 порций
Вместимость заварного устройства	5-12 г
Регулируемый по высоте дозатор кофе	68-138 мм
Давление насоса	15 бар
Напряжение/ Частота	220-240 В 50/60 Гц
Мощность	1400 Вт
Габариты (Ш х Г х В)	215×455×340 мм
Вес нетто	9.6 кг
Напитки	Ристретто/Эспрессо/Кофе/Американо/Лунго/Термокружка/Капучино/Латте/Маккиато/Флэт Уайт /Лонг блэк/2×Эспрессо/2×Кофе/Порция молочной пены/Порция горячей воды

## Утилизация



Отработавшее оборудование содержит части, пригодные для переработки и вторичного использования. Утилизируйте старое оборудование в соответствии с экологическими требованиями.